



*Ultra dB*  
**UdB System**

VYDÁNÍ 07/2019



ISO 9001

- **POLYPROPYLEN PLNĚNÝ MINERÁLEM**
- **POUŽITELNÝ VE VŠECH OBLASTECH POZEMNÍHO STAVITELSTVÍ**
- **VYNIKAJÍCÍ MECHANICKÉ A AKUSTICKÉ VLASTNOSTI**
- **OMEZENÍ VIBRACE STĚNY**
- **OMEZENÍ REZONANCE VZDUCHOVÉHO SLOUPCE**
- **SCHOPNOST ÚČINNĚ TLUMIT HLUK**
- **SCHOPNOST ZAMEZIT ŠÍŘENÍ HLUKU**
- **SILNOSTĚNNOST = TICHOST**
- **HODNOTA 24 dB (A) DLE DIN 4109**
- **VYSOKOHUSTOTNÍ MATERIÁL**
- **ODOLNÁ A ROBUSTNÍ KONSTRUKCE**
- **TEPELNÁ ODOLNOST KRÁTKODOBĚ 95°C, DLOUHODOBĚ 90°C**
- **VYSOKÁ A TRVALÁ KVALITA**
- **SPLŇUJE EKONOMICKÁ I EKOLOGICKÁ KRITÉRIA**
- **ZHODNOCUJE NEMOVITOSTI**
- **ZVYŠUJE STANDARDY BYDLENÍ**

## Důvěřujte svým uším

Jedinečný systém tichých odpadních trubek a tvarovek Ultra dB systém je kvalitní produkt z polypropylenu, obsahujícího velké množství minerálního plniva. Tato surovina propůjčuje odpadním trubkám a tvarovkám Ultra dB systém vynikající mechanické a akustické vlastnosti, které významně snižují intenzitu hluku, pronikajícího přes stěnu potrubí do okolí. Ultra dB systém je tak předurčen pro použití ve všech oblastech pozemního stavitelství (rodinné i bytové domy, průmyslové, kulturní a sportovní stavby, nemocnice, hotely apod.).

## Ultra dB systém dokáže hluku zamezit

Jedinečný systém tichých odpadních trubek a tvarovek Ultra dB systém je schopen hluk účinně tlumit již v místě jeho samotného vzniku – uvnitř potrubí a navíc i zamezit jeho vedení stěnou trubky. Trubky jsou tvořeny dvěma vrstvami - vnitřní bílá a vnější modrá. Na přechodu z jedné fáze do druhé dochází k tlumení hluku. Trubky i tvarovky obsahují minerální plnivo, které prostup hluku snižuje.

## Nedejte hluku šanci - naučte vodu šeptat

Vzhledem k tichosti – silnostěnnosti odpadních trubek a tvarovek Ultra dB systém lze dosáhnout hodnot hluku, blízkých se prahu vnímání lidského sluchu. Při testování bylo dosaženo hodnot výrazně nižších, než jaké vyžaduje DIN 4109 – norma, stanovující hlukové podmínky v prostorách chráněných před hlukem. Naměřená hodnota 24 dB(A) při normované sestavě potrubí a rychlosti vody 4l/s byla dokonce nižší, než požadavek 25 dB(A) přísnější německé směrnice VDI 4100.

## Síla a odolnost

Trubky a tvarovky Ultra dB systém jsou dodávány v dimenzích DN 50 – 160. Kvalitní materiál, zpracování, povrchová úprava a kvalitní obal jsou zárukou, že obstojí i v extrémních podmínkách u nejnáročnějšího zákazníka.

## Záruka kvality

Laboratorní zkoušky výrobního závodu a stálá mezioperační kontrola během výrobního procesu jsou zárukou trvalé a vysoké kvality.

## Kultura bydlení

V souvislosti s rostoucími nároky na hygienu vnitřního prostředí staveb, ke které ochrana před hlukem nepochybně patří, jsou navrhovány a vyráběny produkty, které splňují přísná ekologická i ekonomická kritéria. Ultra dB systém díky svým vlastnostem tato kritéria maximálně splňuje a jeho použití při výstavbě, či rekonstrukci vede jednoznačně ke zvýšení standardu bydlení, a tím ke zhodnocení nemovitosti.



## Ultra dB systém

Odpadní trubky a tvarovky

### Popis

Odpadní potrubí z polypropylenu, odolávající vysokým teplotám, vyráběné podle AT ITB AT-15-9406/2014 s vlastnostmi dle EN 1451-1, příp. EN14758-1.

### Použití

Systém je určen k výstavbě připojovacího, odpadního, větracího a svodného potrubí uvnitř budov (oblast použití B) v případě vyššího teplotního, či chemického zatížení, avšak bez nároku na sníženou hořlavost.

DN(OD)	s [mm]	D [mm]	t [mm]
50	2,0	64	56
75	2,3	89	61
110	3,4	128	72
160	4,9	187	95

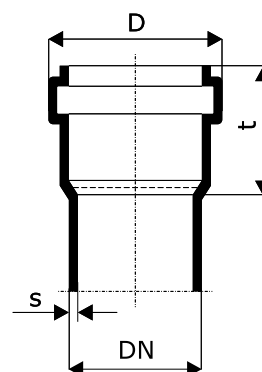

### SYMBOLY A ZKRATKY POUŽITÉ V KATALOGU

DN	jmenovitý rozměr
D	největší vnější průměr
t	hloubka hrdla (délka nasunutí volného hrdla)
s	síla stěny trubky

Vzhledem k dodávkám zboží od více výrobců je nutné hmotnostní a rozměrové údaje uvedených parametrů chápat pouze jako informativní.

Naše technické poradenství je založeno na zkušenostech a výpočtech. Protože neznáme ani nemáme možnost ovlivnit podmínky použití námi nabízených produktů, veškeré údaje slouží pouze jako doporučené pokyny.

Při použití, lišícího se od námi doporučeného, je třeba zvážit možnost případných rizik.

Tiskové chyby jsou vyhrazeny.



### UdBEM – trubka s hrdlem

EAN KÓD	EAN	DN	s1(mm)	D(mm)	t(mm)	L (mm)	BALENÍ	PALETA
4052836460103	146010	50	2,0	64	56	250	20	148
4052836460202	146020	50	2,0	64	56	500	20	320
4052836460400	146040	50	2,0	64	56	1000	10	200
4052836460608	146060	50	2,0	64	56	2000	10	200
4052836461100	146110	75	2,3	89	61	250	20	320
4052836461209	146120	75	2,3	89	61	500	20	160
4052836461407	146140	75	2,3	89	61	1000	6	120
4052836461605	146160	75	2,3	89	61	2000	6	120
4052836462107	146210	110	3,4	128	72	250	15	120
4052836462206	146220	110	3,4	128	72	500	10	80
4052836462404	146240	110	3,4	128	72	1000	1	80
4052836462602	146260	110	3,4	128	72	2000	1	80
4052836462701	146270	160	4,9	187	95	500	1	35
4052836462800	146280	160	4,9	187	95	1000	1	35
4052836462909	146290	160	4,9	187	95	2000	1	35

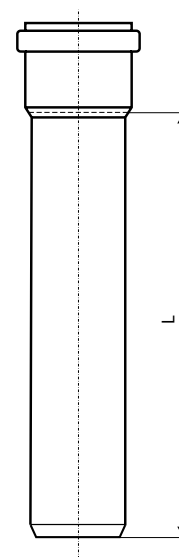

### UdBB – koleno

EAN KÓD	EAN	stupně	DN	z <sub>1</sub> (mm)	z <sub>2</sub> (mm)	BALENÍ	PALETA
4052836463005	146300	15°	50	10	70	20	960
4052836463104	146310	30°	50	9	68	20	960
4052836463203	146320	45°	50	17	87	20	960
4052836463302	146330	87°	50	28	84	20	960
4052836463401	146340	15°	75	23	91	20	480
4052836463500	146350	30°	75	11	80	20	480
4052836463609	146360	45°	75	18	92	20	480
4052836463708	146370	87°	75	42	94	20	480
4052836464200	146420	15°	110	9	77	20	240
4052836464309	146430	30°	110	17	85	20	240
4052836464408	146440	45°	110	26	94	20	240
4052836464507	146450	87°	110	59	127	20	160
4052836464538	146453	45°	160	37	126	1	60
4052836464576	146457	87°	160	84	173	1	60

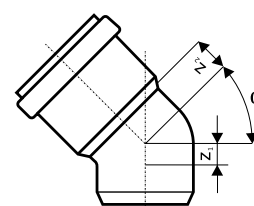

### UdBEA – odbočka

EAN KÓD	EAN	stupně	DN	z <sub>1</sub> (mm)	z <sub>2</sub> (mm)	z <sub>3</sub> (mm)	BALENÍ	PALETA
4052836465603	146560	45°	50/50	133	116	12	20	480
4052836465405	146570	87°	50/50	117	91	28	20	480
4052836465207	146540	45°	75/50	147	145	1	20	400
4052836465009	146550	87°	75/50	119	99	27	20	400
4052836464804	146520	45°	75/75	183	159	18	20	240
4052836464606	146530	87°	75/75	158	115	40	20	240
4052836465702	146500	45°	110/50	150	158	17	20	160
4052836465504	146510	87°	110/50	150	125	23	20	160
4052836465306	146480	45°	110/75	186	186	50	20	160
4052836465108	146490	87°	110/75	186	126	36	20	160
4052836464903	146460	45°	110/110	134	134	26	8	96
4052836464705	146470	87°	110/110	64	62	59	10	120
4052836464859	146485	45°	160/110	162	168	2	1	46
4052836464651	146465	45°	160/160	194	194	37	1	28
4052836464750	146475	87°	160/160	91	91	81	1	32

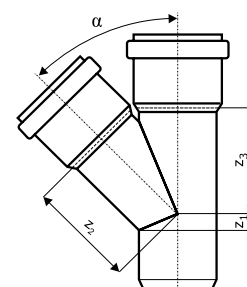

### UdBMM – spojka dvouhrdlá

EAN KÓD	EAN	DN	l (mm)	BALENÍ	PALETA
4052836466808	146680	50	112	20	960
4052836466907	146690	75	118	20	480
4052836467003	146700	110	136	20	240
4052836467058	146705	160	136	1	120

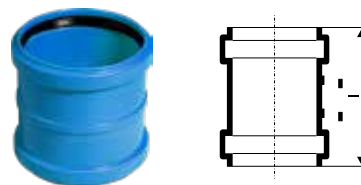

### UdBU – přesuvka

EAN KÓD	EAN	DN	l (mm)	BALENÍ	PALETA
4052836466501	146650	50	103	20	960
4052836466600	146660	75	109	20	480
4052836466709	146670	110	136	20	240
4052836466754	146675	160	185	1	96

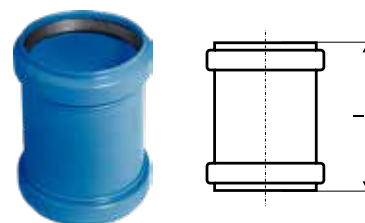

### UdBR – redukce nesouosá krátká

EAN KÓD	EAN	DN	z <sub>1</sub> (mm)	L (mm)	BALENÍ	PALETA
4052836466006	146600	75/50	19	73	20	480
4052836466105	146610	110/50	37	93	20	480
4052836466204	146620	110/75	22	87	20	480
4052836466259	146625	160/110	34	135	1	192

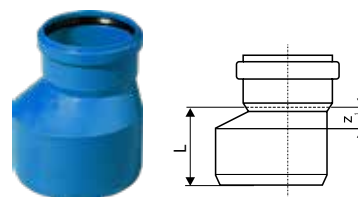

### UdBRE – čistící tvarovka

EAN KÓD	EAN	DN	L (mm)	BALENÍ	PALETA
4052836467508	146750	110	308	8	96
4052836467553	146755	160	380	1	40

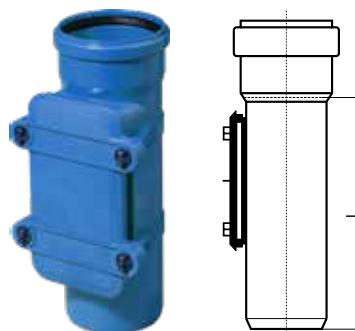

### UdBM – hrdlová zátka

EAN KÓD	EAN	DN	l (mm)	BALENÍ	PALETA
4052836467102	146710	50	39	20	2400
4082836467201	146720	75	39	20	2560
4082836467300	146730	110	46	20	960



## MONTÁŽNÍ NÁVOD HT, ULTRA dB a Skolan SAFE®

### 1. ROZSAH PLATNOSTI

a) Následující návod popisuje manipulaci, skladování a montáž potrubí, určeného pro odvod médií v připojovacím, odpadním, odvětrávacím a dešťovém potrubí uvnitř budov z trubek a tvarovek HT systém Plus<sup>®</sup>, Skolan SAFE<sup>®</sup> a Ultra dB Systém vyrobených dle ČSN EN 1451-1 a odpovídajícím požadavkům Zák. 22/1997 Sb. o technických požadavcích na výrobky. V souladu s NV 178/1997 Sb. a novelizace NV 81/97 Sb. o požadavcích na stavební výrobky bylo vydáno Prohlášení o shodě.

b) Návod je určen pouze pro provedení montáže z originálních trubek a tvarovek, za použití původních těsnících elementů a montážních maziv.

### 2. DOPRAVA, MANIPULACE A SKLADOVÁNÍ

Volně ložené (nepaletované) trubky musí během transportu ležet celou svou délkou na ložné ploše. Nedoporučuje se smýkat trubkami po zemi nebo ložné ploše dopravního prostředku. Při nízkých teplotách (zejména pod bodem mrazu) je nutné při manipulaci dbát zvýšené opatrnosti. Při manipulaci jeřábem je nutné použít textilní pásy.

Trubky a tvarovky HT systém Plus<sup>®</sup>, Skolan SAFE<sup>®</sup> a Ultra dB Systém včetně těsnících elementů, mohou být skladovány na volném prostranství, nejdéle však po dobu 2 let, jinak je třeba výrobek chránit před UV zářením. Při skladování musí být dodrženy tyto zásady:

a) Trubky musí být uloženy tak, aby nedošlo k jejich deformaci.

b) Hrdla trubek musí být uložena volně tak, aby se ve svislém ani vodorovném směru nedeformovala.

c) Maximální výška stohu z nepaletovaných trubek nesmí překročit 1,5 m.

### 3. SPOJOVÁNÍ POTRUBÍ

Trubky a tvarovky HT systém Plus<sup>®</sup>, Skolan SAFE<sup>®</sup> a Ultra dB Systém jsou spojovány násuvnými hrdly, jejichž těsné spojení s rovnými konci trubek zajišťují jazýčkové těsnící kroužky. Lepení trubek ani tvarovek se nedoporučuje. Jednotlivé trubky a tvarovky jsou vždy na jednom konci opatřeny hrdlem s těsnícím kroužkem. Zbývající trubky bez hrdel je možné spojovat pomocí přesuvek, spojek dvouhrdlých a samostatných hrdel trubky je možné zkracovat buď pomocí speciálního řezáku na trubky nebo pilkou s jemným zubem a kosořezem (viz Obrázek 1).

Obrázek 1 Zkracování trubky pilkou



Je nutné zabezpečit, aby řez probíhal kolmo na osu potrubí. Řez je nutné začistit a vytvořit na něm úkos. Úkos je možné provést rovněž speciálním řezákem (úkos vznikne již při samotném řezu) nebo jemnou rašplí či pilníkem. Rozměry jsou uvedeny na Obrázku 2 a v následující tabulce.

Obrázek 2 Úkos dodatečně zkrácené trubky

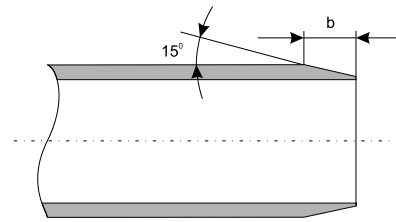

ROZMĚRY ÚKOSU								
DN	32	40	50	75	110	125	160	200
b[mm]	3,5	3,5	3,5	3,5	4,5	5,0	6,0	6,5

### 4. POSTUP SPOJOVÁNÍ TRUBEK A TVAROVEK

a) Očistěte hrdlo a rovný konec trubky.



b) Zkontrolujte stav těsnících elementů.



c) Na rovném konci naneste na úkos originální montážní mazivo a rovnoměrně jej rozetřete (nedoporučuje se používat tuky a oleje na bázi ropných produktů). Těsnící kroužek musí být před zasunutím suchý a bez maziva.



d) Rovný konec trubky zasuňte až nadoraz do hrdla. Poté si na rovném konci trubky označte tužkou či fixem okraj hrdla a tuto značku povysuňte asi o 10 mm zpět. Tím umožníte dilataci potrubí. Vzhledem k tomu, že trubky s hrdly jsou dlouhé maximálně 2000 mm, výše zmíněná hodnota by měla být dostačující. V případě použití



delších trubek (např. 5000 mm bez hrdla) je nutné vždy zařadit kompenzátor – prodloužené hrdlo (HTL, SKL). Rovné konce tvarovek mohou být zasunuty do hrdel úplně.



## 5. UKOTVENÍ POTRUBÍ

Ukotvení potrubí ke stavební konstrukci stabilizuje polohu potrubí, přenáší síly a zatížení do konstrukce, brání nedovolenému průhybu potrubí a nežádoucímu přenosu vibrací a hluku do stavební konstrukce. Společnost OSMA doporučuje pro ukotvení potrubí HT systém Plus<sup>®</sup>, Skolan SAFE<sup>®</sup> a Ultra dB Systém ocelové objímky s pryžovou výstelkou (snižují přenos hluku na konstrukci), které jsou součástí nabídkového katalogu. Objímka musí vždy odpovídat vnějšímu průměru potrubí. Nedoporučuje se používat ocelové háky a pásky z měkčeného PVC.

### PEVNÉ OBJÍMKY (PO)

Objímky, rozmístěné po délce potrubí, rozdělujeme na pevné a volné. Pevné objímky (PO) musí být umístěny vždy pod hrdlem trubky (HTEM, SKEM) nebo těsně pod samostatným hrdlem v případě rovné trubky (HTGL, SKGL) s násuvným hrdlem (HTAM, SKAM). Uchycení u dodatečného spoje s přesuvkou (HTU, SKU) nebo spojkou (HTMM) je uvedeno v odstavci č. 11. Tvarovky a skupiny tvarovek musí být vždy uchyceny pevnými objímkami.

### VOLNÉ OBJÍMKY (VO)

Volné objímky doplňují pevné objímky v systému ukotvení potrubí a jsou opatřeny kluznou gumovou manžetou, vymezovací podložkou a vždy jsou o několik setin milimetru větší než je vnější průměr potrubí (nejsou dotaženy na pevně - umožňují dilataci potrubí).

DOPORUČENÉ ROZTEČE OBJÍMEK		
DN	vodorovné [m]	svislé [m]
32	0,50	1,2
40	0,50	1,2
50	0,50	1,5
58	0,50	1,5
78	0,80	2,0
75	0,80	2,0
110	1,10	2,0
125	1,25	2,0
135	1,35	2,0
160	1,60	2,0
200	2,00	2,0

## 6. MONTÁŽ POTRUBÍ VE STĚNĚ

Prostupy a rýhy ve stěnách musí zajišťovat montáž potrubí bez pnutí, umožnit pohyb potrubí při sedání objektu a zabezpečit ochranu potrubí proti mechanickému poškození. Do prostupů se nesmí umístit spoje potrubí. Potrubí je možné bezprostředně omítnout pouze po jeho obalení lepenkou, plstěnými pásy, minerální vatou či nosičem omítky např. pletivem. V místech, kde by odpadní potrubí mělo vést společně s teplovodem, je nutné tento teplovod odizolovat. Zároveň je nutné respektovat směrnice pro předstěnové instalace a odpovídající normy pro výstavbu odpadních potrubí uvnitř budov. Ležaté potrubí, např. přípojovací potrubí od více zařizovacích předmětů, musí být po celé své délce podezděno. Zároveň však musí být zajištěn prostor pro dilataci potrubí.

## 7. PROSTUP POTRUBÍ STROPEM

Prostup stropem musí být proveden vodotěsně a zvukotěsně. V případě nutnosti zabezpečení prostoru proti šíření požáru je možné použít protipožární manžety, které se umísťují na tu stranu prostupu, kde hrozí větší požární riziko. Ke konstrukci se přichycují pomocí ocelových hmoždinek, v žádném případě se nesmí umístit do prostupu. Protipožární manžety jsou součástí nabídkového katalogu. V případě potřeby vypracování osvědčení montáže nebo provedení pravidelné kontroly protipožárních manžet autorizovanou firmou, využijte kontaktu uvedeného na zadní straně obálky tohoto katalogu.

## 8. POKLÁDKA POTRUBÍ DO BETONU

Odpadní trubky a tvarovky HT systém Plus<sup>®</sup>, Skolan SAFE<sup>®</sup> a Ultra dB Systém je možné bezprostředně obetonovat s přihlédnutím k teplotní délkové roztažnosti potrubí. Potrubí musí být řádně upevněno a zajištěno proti posunům při betonování (vyplavání). Zároveň je nutné zajistit spoje lepicí páskou tak, aby k těsnícím elementům neproniklo cementové mléko a uzavřít otvory do potrubí nejlépe zátkami (HTM, SKM).

## 9. PŘIPOJENÍ POTRUBÍ Z JINÝCH MATERIÁLŮ

a) Propojení potrubí HT systém Plus<sup>®</sup> se stávajícím lepeným potrubím z PVC je možné provést přímo hrdlem nebo pomocí přesuvky (HTU), spojky dvouhrdlé (HTMM), popřípadě samostatného hrdla (HTAM). V případě připojení rovného konce polypropylenové trubky do hrdla odpadního PVC, musí být potrubí opatřeno těsnícím „O“ kroužkem!

Propojení potrubí Skolan SAFE<sup>®</sup> se stávajícím lepeným potrubím z PVC se nedoporučuje.

b) Propojení potrubí Skolan SAFE<sup>®</sup> s odpadním potrubím HT systém Plus<sup>®</sup> se provádí pomocí systémových přechodek (SKUHT).

c) Propojení potrubí HT systém Plus<sup>®</sup> s ležatou kanalizací KG-System (PVC)\* lze provést přímo, neboť oba systémy jsou rozměrově kompatibilní.

d) Propojení potrubí Skolan SAFE<sup>®</sup> s ležatou kanalizací KG-System (PVC)\* lze provést u DN 110 a 200 přímo, pro DN 135 je součástí systému přechodka (SKUKG).

e) Propojení s litinovým systémem – viz Obrázek 3 a 4.

Obrázek 3 Připojení na rovný konec litinové trubky



Obrázek 4 Připojení do hrdla litinové trubky



## 10. DODATEČNÉ VSAZENÍ ODBOČKY

a) Postup se dvěma přesuvkami a kusem vyříznuté trubky (viz Obrázek 5): Nejprve vyříznete stávající potrubí v délce, odpovídající dvojnásobku délky vsazované odbočky. Na jeden konec nasadíte odbočku a na druhý přesuvku. Vzniklou mezeru uzavřete zbytkem trubky z výřezu s přesuvkou. Nakonec spoje překryjete přesuvkami.

Obrázek 5 Dodatečné vsazení odbočky (postup se dvěma přesuvkami HTU, SKU)

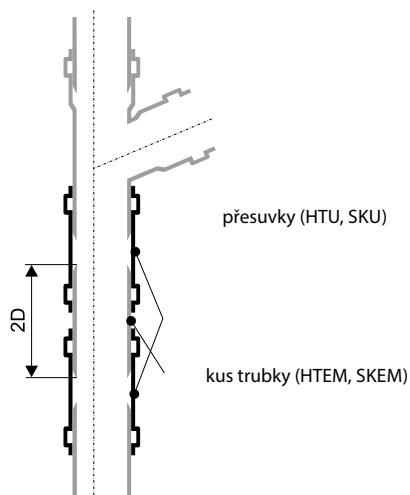

b) Postup s přesuvkou a prodlouženým hrdlem (viz Obrázek 6) vyříznete z potrubí kus, odpovídající délce tvarovky + hloubce prodlouženého hrdla (HTL, SKL). Na jeden konec nasuňte na doraz prodloužené hrdlo a na druhý konec nasuňte přesuvku (HTU, SKU). Vsazenou odbočku zafixujte tak, že do jejího hrdla zasunete rovný konec prodlouženého hrdla a rovný konec odbočky zafixujete přesuvkou.

Obrázek 6 Dodatečné vsazení odbočky (postup s přesuvkou (HTU, SKU) a prodlouženým hrdlem (HTL, SKL))

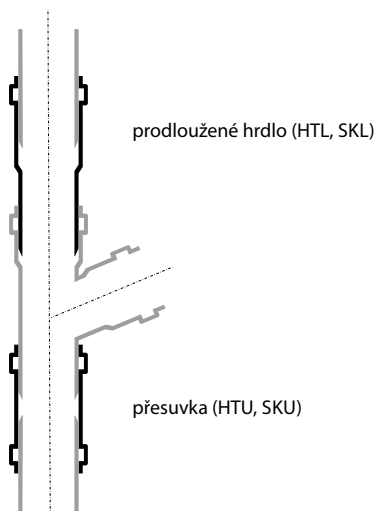

## 11. ZÁSADY PRÁCE S TRUBKAMI BEZ HRDEL A ODŘEZKY TRUBEK

Trubky bez hrdel (HTGL, SKGL) je možné spojovat pomocí přesuvek (HTU, SKU), spojek dvouhrdlých (HTMM) nebo pomocí samostatných hrdel (HTAM, SKAM). Vždy je však nutné respektovat teplotní délkovou roztažnost materiálu, tzn. při délkách trubek větších než 2 m je nutné zařadit prodloužené hrdlo (HTL, SKL). Kotvení svislého potrubí je znázorněno na Obrázku 7. Kotvení ležatého potrubí se provádí dle odstavce č. 5.

Obrázek 7 Kotvení dodatečně spojovaného potrubí

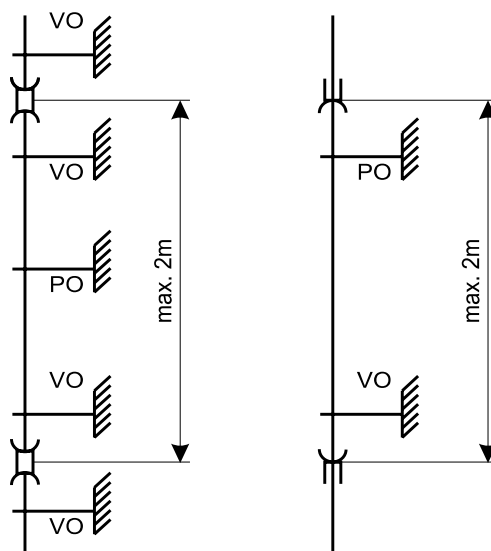

b) samostatné hrdlo (HTAM, SKAM)

a) přesuvka (HTU, SKU)

## 12. ZÁSADY PRÁCE S PARALELNÍ ODBOČKOU - PŘEDSTĚNOVÁ INSTALACE

Při rekonstrukci sociálních zařízení ve starších budovách je při instalaci předstěnových bloků (pro závěsná WC) nutné ležaté vedení obvykle zahloubit do stávající podlahy. Je to namáhavá práce a mnohdy i ze statického hlediska neproveditelná (viz Obrázek 8). Z toho důvodu byla vyvinuta paralelní odbočka (SKPA), která umožňuje zmenšit osovou vzdálenost mezi kolenem odbočující větve a hlavní ležatou větví o 65 mm (viz Obrázek 9).

## 13. OPATŘENÍ K ZAMEZENÍ VEDENÍ A PŘESTUPU HLUKU

Podle normy DIN 4109 by neměla emise hluku ze zabudovaného potrubí v prostorách, chráněných před hlukem, překročit 35 dB (A). V těchto prostorách proto není přípustné instalovat potrubí odkryté. Do kanálu ve stěně nebo na druhou stranu stěny je možné potrubí umístit pouze tehdy, činí-li její plošná hmotnost 220 kg/m<sup>2</sup>. Dalšího snížení hlukové emise lze dosáhnout použitím objímek s pryžovou vložkou a ukotvením do plastových hmoždinek ve stěně. Podrobnější informace naleznete v DIN 1986, díl 1 a DIN 4109, příloha 2 – utišovací zóna (viz Obrázek 8).

Obrázek 8 Utišovací zóna – přechod ze svislého do ležatého potrubí

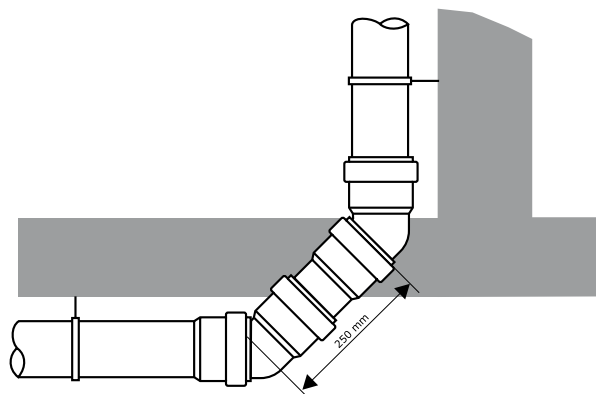

Pokud by ani tato řešení neobstála, doporučujeme použít tzv. „tichý odpadní systém“ Skolan SAFE®. Při zakryté instalaci potrubí Skolan SAFE® se dosahuje hodnot hlukové emise 20 dB (A).



Skolan SAFE® - Provedení za použití standartních tvarovek, výška zabudování 260 mm

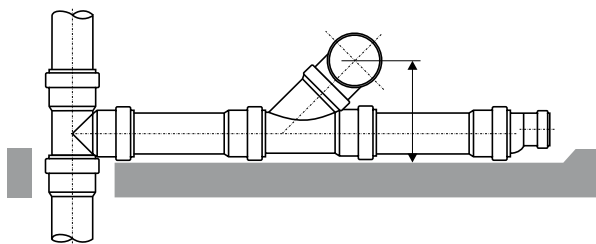

Skolan SAFE® - Provedení za použití paralelní odbočky (SKPA), výška zabudování 195 mm

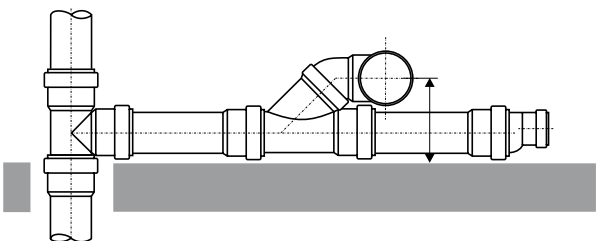

## 14. PROTIPOŽÁRNÍ OPATŘENÍ

Základem požární ochrany budov, zvláště pak výškových, je rozdělení na požární úseky. Ty musí být v případě požáru od sebe dokonale odděleny, aby nedocházelo k přenosu ohně nebo průniku škodlivých zplodin hoření. HT systém Plus®, Skolan SAFE® a Ultra dB Systém je zařazen dle DIN 4102 do třídy B2 - látky normálně hořlavé. Pro zabránění přenosu ohně a dýmu mezi oddělenými požárními úseky je nutné provést následující opatření:

a) Při prostupu sběrného potrubí stropem, oddělujícím požární úseky, musí být potrubí vybaveno protipožární manžetou (SKBM), která obsahuje náplň, jež při zahřátí na teplotu nejméně 130 °C neprodyšně a ohnivzdorně uzavře otvor průchodu trubky stropem. Tím zabrání průniku ohně a zplodin hoření.

b) Při vedení sběrného potrubí instalační šachtou, která je považována za jeden požární úsek, musí být všechny odbočující větve opatřeny protipožární manžetou (SKBM).

Montáž protipožární manžety SKBM:

1. Rozevřete manžetu tak, aby ji bylo možno nasadit na trubku.
2. Nasadte manžetu na trubku tak, aby kovová objímka byla zvenčí.
3. Zasuňte spony do zářezů a ohněte - tím manžetu uzavřete.
4. Manžetu zasuňte do otvoru ve zdi, obalte minerální vatou a zamontejte nebo ji fixujte na zeď přibaleným spojovacím materiálem.

Vedle těchto obecných pravidel je rovněž nezbytné respektovat národní protipožární předpisy a normy, jakož i bezpečnostní směrnice.

## 15. ZKOUŠKA VNITŘNÍ KANALIZACE

Zkoušení vnitřní kanalizace se provádí dle ČSN 75 6760 a skládá se ze tří částí:

- a) z technické prohlídky,
- b) ze zkoušky vodotěsnosti svodného potrubí,
- c) ze zkoušky plynotěsnosti odpadního, připojovacího a větracího potrubí.

Do doby provedení zkoušky kanalizace, se musí potrubí, určené k prohlídce, ponechat přístupné a očištěné (s viditelnými spoji). Po dobu zkoušky vodotěsnosti na svodném potrubí, která se provádí vodou bez mechanických nečistot o přetlaku nejméně 3 kPa a nejvíce 50 kPa, je nutné utěsnit všechny otvory.

Zkouška vodotěsnosti trvá jednu hodinu a je vyhovující pokud únik vody, vztahující se na 10 m<sup>2</sup> vnitřní plochy potrubí, nepřesáhne 0,5

l/hod.

Zkouška plynotěsnosti se provádí po osazení zařizovacích předmětů a napuštění zápachových uzávěrek, při dočasném utěsnění odpadního potrubí v nejnižších umístěných čistících tvarovkách. Větrací potrubí zůstane dočasně otevřené do začátku unikání zkušebního plynu, který musí být zdravotně nezávadný, nevybušný, ale zapáchající nebo obarvený. Na nejnižší osazenou čistící tvarovku se umístí zkušební víko s plnicím kohoutem a mikromanometrem. Přes plnicí kohout se napustí zkušební plyn přetlakem 0,4 kPa při utěsněném větracím potrubí. Zkouška je vyhovující, jestliže v celém objektu po 0,5 hod. od naplnění potrubí plynem není cítit nebo vidět přítomnost plynu. O výsledku zkoušky se pořizuje zápis.

## 16. NORMY A PŘEDPISY

Při montáži odpadního potrubí HT systém Plus®, Skolan SAFE® a Ultra dB Systém je možné se dále řídit těmito normami ČSN EN a DIN:

DIN 1986	
Část 1	Kanalizační systémy budov a prostranství, stavebnětechnické předpisy.
Část 2	Stanovení jmenovité světlosti odpadních a ventilačních potrubí.
Příloha 1	příklady výpočtů
Část 3	pravidla obsluhy a péče
Část 4	oblasti použití trub a tvarovek z různých materiálů
DIN 1986	
Odstavec č. 30	údržba
Odstavec č. 31	čerpadla odpadních vod - uvedení do provozu, inspekce, péče.
Odstavec č. 32	zpětné klapky pro dešťovou kanalizaci - inspekce, péče.
Odstavec č. 33	zpětné klapky pro splaškovou kanalizaci - inspekce, péče.
DIN 4060	
	Těsnící elementy z elastomeru pro spojování kanalizačních trub a potrubí - požadavky a zkoušky
DIN 4102	
	Požární odolnost stavebních hmot a částí
Část 11	Opláštění potrubí, obsyp, instalační šachty a kanály jejich zakrytí a revizní otvory. Pojmy, požadavky, zkoušky.
DIN 4109	
	Ochrana proti hluku v pozemním stavitelství
DIN 8078	
Příloha 1	Trouby z polypropylenu (PP), Chemická odolnost trub a tvarovek.
DIN 18381	
	Pravidla pro zadávání prací v oblasti instalace plynu, vody a kanalizace.
DIN 19550	
Část 2	Všeobecné požadavky na trouby a tvarovky pro odpadní potrubí uvnitř budov.
EN 1451-1	
	Plastové potrubní systémy (pro nízkou a vysokou teplotu) uvnitř budov - Polypropylen (PP) - Část 1: Požadavky na trubky, tvarovky a systém.
GKR - R 2.6.1/8	
	trubky a tvarovky z plastických hmot s násuvnými hrdly pro odpadní potrubí uvnitř budov opatřené značkou kvality Gütegemeinschaft Kunststofftrubky e. V.

# Chemická odolnost polypropylenu

SLOUČENINA	Koncentrace [%]	Teplota [°C]		
		20	60	100
aceton	100	+	°	
amoniak plynný	100	+	+	
amoniak vodný roz.	konc.	+	+	
amoniak vodný roz.	10	+	+	
amylalkohol čistý		+	+	
anhydrid kys. octové	100	+		
anilin	100	+		+
benzaldehyd	100	+		
benzaldehyd vod.	nas.	+		
benzin	(viz technické kapaliny)			
benzol	100	-*	-	
brom kapalný	100	-		
bromové páry	vys.	-	-	
bromové páry	zře.	°	-	
bromová voda	nas.	-	-	
butan kapalný	100	+		
butan plynný	100	+	+	
butylacetát	100	+	-	
cyklohexan	100	+		
cyklohexanol	100	+	+	
cyklohexanon	100	+	-	
dibutylftlát	(viz technické kapaliny)			
dietyléter	100	°		
dichroman draselný vod.	nas.	+	+	+
dimetylformamid	100	+		
1,4-dioxan	100	+	°	-
dusičnan amonný vod.	kaž.	+	+	+
dusičnan draselný vod.	nas.	+	+	
dusičnan sodný vod.	nas.	+	+	
dusičnan vápenatý vod.	nas.	+	+	+
etylacetát	100	°	°	
etylalkohol	100	+		
etylalkohol vod.	96	+	+	
etylalkohol vod.	50	+	+	
etylalkohol vod.	10	+	+	
etylbenzol	100	°	-	
etylénchlorid	100	°	-*	
2-etylhexanol	100	+		
etylchlorid	100	-		
éter viz dietyléter				
fenol	nas.	+	+	
formaldehyd vod.	40	+	+	
formaldehyd vod.	30	+	+	
formaldehyd vod.	10	+	+	
fosforečnan amonný vod.	kaž.	+	+	+
fosforečnan sodný vod.	nas.	+	+	+
glycerin	100	+	+	
glycerin vod.	vys.	+	-	-
glycerin vod.	zře.	+	-	-
glykol	100	+	+	
glykol vod.	vys.	+	+	
glykol vod.	zře.	+	+	+
heptan	100	+	°	
hexan	100	+	°	
hlinité soli	kaž.	+	+	+
hydrogensířičitan sodný vod.	nas.	+	+	
hydrogenuhlíčan sodný vod.	nas.	+	+	+
hydroxid draselný	50	+	+	
hydroxid draselný	25	+	+	
hydroxid draselný	10	+	+	

SLOUČENINA	Koncentrace [%]	Teplota [°C]		
		20	60	100
hydroxid sodný	100	+	+	
chlor kapalný	100	-		
chlor plynný suchý	100	-	-	-
chlor plynný vlhký	10	°	-	-
chlorbenzol	100			
chlorečnan sodný vod.	5	+		
chlorid amonný vod.	kaž.	+	+	+
chlorid cínatý	nas.	+	+	
chlorid draselný vod.	nas.	+	+	+
chlorid sodný vod.	nas.	+	+	+
chlorid vápenatý vod.	nas.	+	+	+
chloristan sodný vod.	5	+	+	
chloman draselný vod.	nas.	+	+	
chloman sodný vod.	25	+	+	
chloroform	100	-*	-	
chlorová voda	nas.	°	-	
chlorovodík plynný	vys.	+	+	
isooktan	100	+	°	
isopropylalkohol	100	+	+	
jodid draselný vodný	nas.	+	+	
kresol	100	+	°	
kresol vod.	nas.	+	°	
kyselina benzoová	100	+	+	
kyselina benzoová vod.	nas.	+	+	+
kyselina boritá	100	+	+	
kyselina boritá vodná	nas.	+	+	
kyselina citronová vod.	nas.	°	+	+
kyselina dusičná	50	°	-	
kyselina dusičná	25	+	+	
kyselina dusičná	10	+	+	
kyselina fluorovodíková	40	+	+	
kyselina fosforečná	nas.	+	°	
kyselina fosforečná	50	+	+	
kyselina fosforečná	10	+	+	+
kyselina chlorovodíková	nas.	+	+	
kyselina chlorsulfonová	100	-	-	
kyselina chromitá	nas.	+	-	
kyselina chromitá	20	+	°	
kyselina jantarová vod.	nas.	+	+	
kyselina mléčná vod.	90	+	+	
kyselina mléčná vod.	50	+	+	
kyselina mravenčí	10	+	+	+
kyselina mravenčí	98	+	°	
kyselina mravenčí	90	+		
kyselina mravenčí	50	+	+	
kyselina mravenčí	10	+	+	+
kyselina octová ledová	100	+	°	-
kyselina octová vod.	50	+	+	
kyselina octová vod.	10	+	+	+
kyselina olejová	100	+		
kyselina sírová	96	+	°	
kyselina sírová	50	+	+	
kyselina sírová	25	+	+	
kyselina sírová	10	+	+	+
kyselina stearová	100	+		
kyselina štavelová vod.	nas.	+	+	+
kyselina vinná vod.	nas.	+	+	
manganistan draselný vod.	nas.	+	+	
metanol	100	+	+	
metanol vod.	50	+	+	
metyletylketon	100	+	°	

SLOUČENINA	Koncentrace [%]	Teplota [°C]		
		20	60	100
metylchlorid	100	°		
minerální oleje	(viz technické kapaliny)			
močovina vod.	nas.	+	+	
naftalen	100	+		
naftalen	100	-*	-	-
nátronové vápno	50	+	+	
nátronové vápno	25	+	+	
nátronové vápno	10	+	+	+
n-butanol	100	+	+	
nitrobenzen	100	+	°	
octan amonný vod.	kaž.	+	+	+
oktan viz isooktan				
oxid fosforečný	100	+		
oxid sířičitý	zře.	+	+	
ozon < 0,5 ppm		+	-*	
peroxid vodíku vod.	90			
peroxid vodíku vod.	30	+	°	
peroxid vodíku vod.	10	+	+	
peroxid vodíku vod.	3	+	+	+
persíran draselný vod.	nas.	+		
propan kapalný	100	+		
propan plynný	100	+	+	
pyridin	100	+	°	
rtuť	100	+	+	
síra	100	+	+	+
síran amonný vod.	kaž.	+	+	+
síran draselný vod.	nas.	+	+	+
síran sodný vod.	nas.	+	+	+
sírouhlik	100	°		
sírovodík	zře.	+	+	
sířičitan sodný vod.	nas.	+	+	
soli baria	kaž.	+	+	+
soli hořčiku vod.	nas.	+	+	+
soli chromu 2+, 3+	nas.	+	+	
soli mědi	nas.	+	+	+
soli niklu	nas.	+	+	
soli rtuti vod.	nas.	+	+	
soli stříbra	nas.	+	+	
soli zinku vod.	nas.	+	+	
soli železa vod.	nas.	+	+	+
sulfid sodný vod.	nas.	+	+	
tetraboritan trisodný vod.	nas.	+	+	+
tetrahydrofuran	100	°	-	
tetrahydronaftalen	100	°	-	
tetrachloretan	100	°	-	
tetrachloretan	100	°	-	
thiofen	100	°	-	
thiosíran sodný vod.	nas.	+	+	
toluen	100	°	-	
trichloretan	100	°	-*	
uhlíčan amonný vod.	kaž.	+	+	+
uhlíčan draselný (potaš)	nas.	+	+	
uhlíčan sodný (soda)	nas.	+	+	
uhlíčan sodný (soda)	10	+	+	+
voda	100	+	+	+
xylén	100	°	-	
Technické kapaliny				
akumulátorová kyselina		+	+	
asfalt		+	°	
benzin čistý		+	°	
benzin naturál		+	°	
benzin speciál		+	°	

SLOUČENINA	Koncentrace [%]	Teplota [°C]		
		20	60	100
benzin super		+	°	
bělící lázeň (12,5 % Cl)		°	°	
borax vod.	nas.	+	+	
borovicová sílice		+	+	
brzdová kapalina		+	+	
dehet		+	°	
Formalin*		+	+	
fotografická vývojka	obv.	+	+	
Fridex*		+	+	
chlorové vápno		+	+	
chromové čínící lázně		+	+	
chromsivá směs		-	-	
kamenec nas.		+	+	
krém na boty		+	°	
Kresolum saponatum*		+		
kuličky proti molům		+		
Lanolin*		+	°	
LITEX*		+	+	
lněný olej		+	+	
Lysof*		+	°	
minerální oleje (bez aromátů)		+	°	-
motorové oleje		+	°	-
nafta motorová		+	°	
odmašťovačla synt.	už.	+	+	+
olej do dvoutaktních motorů		°	°	
olej na psací stroje		+	+	
olej transformátorový		+	°	
oleum	kaž.	-	-	
parafin	100	+	+	-
parafinový olej	100	+	°	-
pektin nas.		+	+	
pektroléter	100	+	°	
politura na nábytek		+	°	-
prací prostředky vys.		+	+	
Sagrotan*		+	°	
saponát na nádobí		+	+	+
silikonový olej		+	+	
smrková sílice		+	+	
soda	(viz uhličitán sodný)			
Solvina		+	+	
terpentín		°	-	
topný olej		+	°	
tuž		+	+	
ustalovač	10	+	+	
voda mořská		+	+	+
vodní sklo		+	+	
vosk na parkety		+	°	
změkčovačlo dibutylfálát		+	°	
změkčovačlo dibutylsebakát		+		
změkčovačlo dihexylfálát		+		
změkčovačlo dinonyladipát		+		
změkčovačlo dioctyladipát		+		
změkčovačlo dioctylfálát		+		
změkčovačlo trikresylfosfát		+		
změkčovačlo trioktylfosfát		+		
<b>Farmaka a kosmetické preparáty</b>				
Aspirin*		+		
Chinin		+		
jodová tinktura		+		
kafr		+		
lak na nehty		+		

SLOUČENINA	Koncentrace [%]	Teplota [°C]		
		20	60	100
mentol		+		
mýdlo a mýdlové vložky		+		
mýdlový roztok	nas.	+	+	+
mýdlový roztok	10	+	+	+
odlakovač na nehty		+	°	
parfémy		+		
šampon na vlasy		+	+	
vazelina lék.		+	°	
zubní pasta		+	+	
<b>Potravinářské a poživatiny</b>				
bramborový salát		+		
Coca-Cola*		+		
cukr suchý		+	+	+
cukr roztok		+	+	+
čaj – lístky		+	+	
čaj – nápoj		+	+	+
dřeň citronová i kůra		+		
dřeň jablčná		+	+	+
dřeň pomerančová i kůra		+		
eterické oleje		+	°	
gin	40	+		
hořčice		+		
kakao – nápoj		+	+	+
kakao – prášek		+		
káva (boby i mletá)		+		
káva – nápoj		+	+	+
kečup		+	+	
koňak		+		
koření		+		
kyselé rybičky		+	+	+
kyselé zeli		+	+	+
likér	kaž.	+		
limonáda		+		
lůj hovězí		+	+	
majonéza		+		
margarin		+	+	
marmeláda		+	+	+
máslu		+	+	
med		+	+	
mléčné výrobky		+	+	+
mléko		+	+	+
mouka		+		
ocet	už.	+	+	
olej citronový		+		
olej kokosový		+	+	
olej máťový		+		
olej olivový		+	+	
olej palmový		+	°	
olej pomerančový		+		
olej rostlinný		+	°	
olej sojový		+	°	
olej z kukuřičných klíčků		+	°	
olej z podzemnice olejné		+	+	+
olej živočišný		+	°	
ovocný salát		+		
pečivo		+	+	+
pivo		+		
podmáslí		+		
puding		+	+	+
rum	40	+	+	
rybí tuk		+		

SLOUČENINA	Koncentrace [%]	Teplota [°C]		
		20	60	100
sádlo vepřové		+	°	
salám		+	+	
sirup řepný	kaž.	+	+	+
slanečci		+		
sodová voda		+		
solanka		+	+	+
sůl kuchyňská	(viz chlorid sodný)			
sýr		+		
škrob – roztok	kaž.	+	+	
šlehačka		+		
šťáva ananasová		+	+	
šťáva citronová		+	+	
šťáva grapefruitová		+	+	
šťáva jablčná		+	+	
šťáva ovocná		+	+	
šťáva pomerančová		+	+	
šťáva rajská		+	+	
šťáva z pečeně		+	+	+
trešť citronová		+		
trešť hořkých mandlí		+		
trešť octová	už	+	+	
trešť rumová		+		
trešť vanilková		+	+	
tvaroh		+		
vejce syrová i vařená		+	+	+
vino		+	+	
whisky	40	+		
zelenina		+	+	+
želatina		+	+	+

Vysvětlivky značení :

+	odolnost
+	částečná odolnost
°	podmínečná odolnost
-*	malá odolnost
-	nestálost
bez označení	nezkoušeno
kaž.	jakákoli koncentrace
konc.	koncentrovaný roztok
níž.	nízká koncentrace
už.	užívaná koncentrace
obv.	obvyklá, obchodní koncentrace
zř.	zředěný roztok
vod.	vodný roztok
nas.	za studena nasycený roztok
tep.nas.	za tepla nasycený roztok
st.	stopy

# Chemická odolnost neměkčeného polyvinylchloridu

Chemická odolnost neměkčeného polyvinylchloridu

SLOUČENINA	Koncentrace [%]	Teplota [°C]		
		20	40	60
acetaldehyd	100			
acetaldehyd	40	°	°	
acetaldehyd+ kyselina octová	90/40	°		
acetanhydrid	100	-		
aceton	st.	-		
aceton	100	-		
allylkalkohol	96	°		
amoniak kapalný	100	°	°	
amoniak plynný	100	+	+	+
anilin čistý	100	-		
anilin chlorhydrát vodný	nas.	°		
anon	100	-		
anorganická hnojiva	do 10	+	+	°
anorganická hnojiva	nas.	+	+	+
antiformin vodný	2	+		
Asfluid I, kapalný				
benzaldehyd vod.	0,1	-	-	-
benzin	100	+	+	+
benzin-benzol směs	80/20	-	-	-
benzoan sodný vod.	do 10	+	+	
benzoan sodný vod.	do 36			°
benzol	100	-	-	-
bělicí louh (12,5 % akt. chloru)	už.	+	+	°
borax vod.	zř.	+	+	°
borax vod.	nas.			°
boritan draselný vod.	1	+	+	°
brom kapalný	100	-		
brom plynný	niz.	°		
bromičnan draselný vod.	zř.	+	+	°
bromid draselný vod.	zř.	+	+	°
bromid draselný vod.	nas.	+	+	+
bromová voda	nas.	°	°	
butadien	100	+	+	+
butan plynný	50	+		
butandiol	do 10	+	°	-
butanol	do 100	+	+	°
butindiol	100		°	
butylacetát	100	-		
butylfenol	100	°		
celuloza vod.	nas.	+	°	
cykanon	už.	+	+	+
cyklohexanol	100	-	-	-
cyklohexanon	100	-	-	-
činičí extrakty z celulozy	obv.			
činičí extrakty rostlinné	obv.	+		
čpavková voda	nas.	+	+	°
densodrin	už.	+	+	+
dextrin vod.	nas.	+		
dextrin vod.	18			°
dichroman draselný vod.	40	+		
dusičnan amonný vodný	zř.	+	+	°
dusičnan amonný vodný	nas.	+	+	+
dusičnan draselný vod.	nas.	+	+	+
dusičnan draselný vod.	zř.	+	+	°
dusičnan stříbrný vod.	do 8	+	+	°
dusičnan vápenatý vod.	50	+	+	+
emulze parafinů	už.	+	+	
est. kys. octové	100	-		
ethylakrylát	100	-		
ethylalkohol (zákvas)	už.	+	+	°
ethylalkohol a kys. octová (kvasná směs)	už.	+	°	
ethylalkohol denat. (2 % toluenu)	96	+	°	°
ethylalkohol vod.	96	+	+	°

SLOUČENINA	Koncentrace [%]	Teplota [°C]		
		20	40	60
ethylenchlorid	100	-		
ethylenoxid kap.	100	-		
ethylether	100	-		
fenolové vody	do 90	°	°	-
fenolové vody	1	+		
fenyldiazin	100	-		
fenyldiazin-chlorhydrát vod.	nas.	°		
ferrikyanid a ferrokyanid				
draselný vod.	zř.	+	+	°
draselný vod.	nas.	+	+	+
fluorid amonný vodný	do 20	+		°
fluorid mědnatý vodný	2	+	+	+
fluorodusík vod.	do 20	+		°
formaldehyd vod.	zř.	+	+	°
formaldehyd vod.	40	+	+	+
fosfan	100	+		
fosgen plynný	100	+		°
fosgen kapalný	100	-		
fotoemulze	kaž.	+	+	
fotoustalovač	už.	+	+	
fotovývojka	už.	+	+	
FRIGEN <sup>®</sup>	100	+		
fruktoza (hroznový cukr) vod.	nas.	+	+	°
glycerin vod.	kaž.	+	+	+
glykokol vod.	10	+	+	+
glykol vod.	už.	+	+	+
hexantriol	už.	+	+	+
hovězí lůj, sulfonová emulze	už.	+		
hydrogensířičitan sodný vod.	zř.	+	+	°
hydrogensířičitan sodný vod.	nas.	+	+	+
hydroxylaminsulfát vod.	do 12	+	+	
chlolen	už.	°		-
chlor plynný suchý	100	°	°	-
chlor plynný vlhký	0,5	+		
chlor plynný vlhký	1	°		
chlor plynný vlhký	5	°		
chlor plynný vlhký	97	°		
chlor zkapalněný		-		
chloramin vod.	zř.	+	-	-
chlorečnan sodný vod.	do 10	+	+	°
chlorečnan sodný vod.	nas.	+	+	+
chlorid amonný vodný	zř.	+		°
chlorid amonný vodný	nas.	+	+	+
chlorid antimonitý vod.	90	+	+	+
chlorid cínatý vod.	nas.	+	+	°
chlorid cínatý vod.	zř.	+	+	°
chlorid draselný vod.	nas.	+	+	+
chlorid draselný vod.	nas.	+	+	°
chlorid fosforitý	100	-		
chlorid hlinitý vodný	zř.	+	+	°
chlorid hlinitý vodný	nas.	+	+	+
chlorid hořečnatý vod.	zř.	+	+	°
chlorid hořečnatý vod.	nas.	+	+	+
chlorid mědný vod.	nas.	+	+	°
chlorid sodný	(viz sůl jedlá)			
chlorid vápenatý vod.	zř.	+	+	°
chlorid vápenatý vod.	nas.	+	+	+
chlorid zinečnatý vod.	nas.	+	+	+
chlorid zinečnatý vod.	zř.	+	+	°
chlorid železitý	do 10	+	+	°
chlorid železitý	nas.	+	+	+
chloristan draselný vod.	1	+	+	°
chlornan sodný vod.	zř.	+		
chlrorová voda	nas.	°	°	

SLOUČENINA	Koncentrace [%]	Teplota [°C]		
		20	40	60
chlorovodík vlhký		+	+	
chlorovodík suchý		+	+	+
chroman draselný vod.	40	+	+	+
chromový kamenec vod.	zř.	+	+	°
chromový kamenec vod.	nas.	+	+	+
chromsírová čís. směs	50/15/35	+	+	°
jód kovový a v alkál. roztoku		-		
kamenec vodné	zř.	+	+	°
kamenec vodné	nas.	+	+	+
karbolineum ovoc.	už.	+		
klovatina	už.	+		
kresol vod.	do 90	°	°	
krotonaldehyd	100	-		
kulér	už.	+	+	+
kyanid draselný vod.	do 10	+	+	°
kys. adipová	nas.	+	+	°
kys.antrachinonsulfonová vod. suspense		+		
kys. arseničná vod.	zř.	+	+	°
kys. arseničná vod.	80	+	+	°
kys. benzoová	kaž.	+	+	°
kys. boritá vod.	nas.	+	+	°
kys. bromovodíková vod.	48	+	+	+
kys. bromovodíková vod.	do 10	+	+	°
kys. chloristá vod.	do 10	+	+	°
kys. chloristá vod.	nas.	+	+	+
kys. chlorná vod.	10	+	+	°
kys. chlorná vod.	20	+	+	°
kys. chlorná vod.	1	+	+	°
kys. chlorsulfonová	100	°		
kys. chromová vod.	do 50	+	+	°
kys. citronová vod.	nas.	+	+	+
kys. citronová vod.	do 10	+	+	°
kys. diglykolová	30	+	+	°
kys. diglykolová	nas.	+		
kys. dusičná vod.	do 50	+	+	°
kys. dusičná vod.	98	-		
kys. fluorokremičitá vod.	do 32	+	+	+
kys. fosforečná vod.	do 30	+	+	°
kys. fosforečná vod.	nad 30	+	+	+
kys. glykolová vod.	37	+		
kys. jablečná vod.	1	+	+	
kys. křemičitá vod.	kaž.	+	+	+
kys. maleinová vod.	nas.	+	+	°
kys. maleinová vod.	35	+	+	
kys. máselná konc.		-		
kys. máselná vod.	20	+	-	-
kys. metansulfonová	100	+	+	°
kys. metansulfonová vod.	do 50	+	°	
kys. mléčná vod.	90	+	°	-
kys. mléčná vod.	do 10	+	+	°
kys. monochloroctová vod.	85	+		
kys. monochloroctová	100	+	+	°
kys. mravenčí vodná	100	+	°	-
kys. mravenčí vodná	do 50	+	+	°
kys. mravenčí vodná	50	+		°
kys. octová vod.	do 25	+	+	°
kys. octová ledová	100	°	-	
kys. octová vod.	25-60	+	+	+
kys. octová vod.	80	+	°	
kys. octová surová	95		°	
kys. olejová	už.	+	+	+
kys. pikrinová	1	+		
kys. siřičitá (při 8 barech)	nas.	+		
kyselina sírová vod.	do 40	+	+	°

SLOUČENINA	Koncentrace [%]	Teplota [°C]		
		20	40	60
kyselina sírová vod.	40-80	+	+	+
kyselina sírová vod.	96	+	°	
kyselina sírová vod.	80-90			
kys. solná vod.	do 30	+	+	°
kys. solná vod.	konc.	+	+	+
kys. stearová	100	+	+	+
kys. šťavelová vod.	nas.	+	+	+
kys. šťavelová vod.	zř.	+	+	+
kys. uhličitá vod. (do 8 bar)	nas.	+		
kys. vinná vod.	do 10	+	+	°
kys. vinná vod.	nas.	+	+	+
kyslík	kaž.	+	+	+
lihoviny		+		
líčery		+		
louh draselný vod.	do 40	+	+	°
louh draselný vod.	50-60	+	+	+
louh sodný vod.	do 40	+	+	°
louh sodný vod.	50-60	+	+	+
lučavka královská		°		
lůj	100	+	+	+
manganistan draselný vod.	6	+	+	+
manganistan draselný vod.	do 18	+	+	
masné kyseliny	100	+	+	+
masné kyseliny palmového oleje	100	+	+	+
melasa	už.	+	+	°
melasová směs	už.	+	+	+
Mersol D	už.	+	+	°
metanol vod.	32	°		
metanol	100	+	+	°
methylchlorid	100	-		
metylénchlorid	100	+	+	°
minerální oleje		+	+	+
młodina	už.	+	+	
mléko		+	+	+
moč		+	+	°
močovina vod.	do 10	+	+	°
močovina vod.	33	+	+	+
Mowilith D	už.	+		
NEKAL BX* vod.	zř.	+	+	°
nikotin vod.	už.	+		
nikotinové preparáty vod.	už.	+		
nitroglycerin	zř.	°		
nitroglykol	zř.	-		
nitrozní plyny	konc.	°		
ocet vinný	už.	+	+	+
octan olovnatý vod.	nas.	+	+	+
octan olovnatý vod.	zř.	+	+	°
octan olovnatý vod.	tep. nas.	+	+	
odplyny s obsahem kys. sírové (vlhké)	kaž.	+	+	+
odplyny s obsahem oxidu sírového	kaž.	°		
odplyny s obsahem oxidu uhličitého	kaž.	+	+	+
odplyny s obsahem fluorovodíku	st.	+	+	+
odplyny s obsahem oxidu siřičitého	níz.	+	+	+
odplyny s obsahem oxidu uhelnatého	kaž.	+	+	+
odplyny s obsahem oxidů dusíku	kaž.	+	+	
odplyny s obsahem olea	níz.	+	+	+
odplyny s obsahem chlorovodíku	kaž.	+	+	+
odplyny s obsahem nitrosních plynů	kaž.	+	+	+
olej lněný	100	+	+	
oleje a tuky		+	+	+
oleum	10	-		
ovocné šťávy	už.	+	+	+
ovocné nápoje	už.	+	+	+
oxid fosforečný	100	+		

SLOUČENINA	Koncentrace [%]	Teplota [°C]		
		20	40	60
oxid siřičitý suchý	kaž.	+	+	+
oxid siřičitý vlhký	50	+	+	
oxid siřičitý kapal.	100	°		
oxid siřičitý vlhký	kaž.	+	+	°
oxid uhelnatý	100	+	+	+
oxid uhličitý suchý	100	+	+	+
oxid uhličitý vlhký	kaž.	+	+	°
oxidy dusíku vlhké a suché	zř.			°
oxidy dusíku vlhké	konc.	-		
ozon	100	+	+	+
ozon	10	+		
parafinické alkoholy	100	°	+	+
páry olea	vyš.	+		
páry olea	níz.	+		
peroxid vodíku vod.	do 30	+		
peroxid vodíku vod.	do 20	+	+	
persíran draselný	nas.	+	+	°
persíran draselný	zř.	+	+	°
pivo		+	+	+
potas vod.	nas.	+	+	
propan plynný		+		
propan kapalný	100	+		
propargylalkohol vod.	7	+	+	+
prostředky pro ochranu rostlin	(viz karbolineum a nikotinové preparáty)			
pyridin	kaž.	-		
rtuť		°	+	+
sírouhlik	100	+		
sírovodík suchý	100	+	+	+
sírovodík vod.	nas.	+	+	°
síran amonný vodný	nas.	+	+	+
síran amonný vodný	zř.	+	+	°
síran hořečnatý vod.	nas.	+	+	+
síran hořečnatý vod.	zř.	+	+	°
síran mědnatý vod.	nas.	+	+	+
síran mědnatý vod.	zř.	+	+	°
síran nikelnatý vod.	zř.	+	+	°
síran nikelnatý vod.	nas.	+	+	+
síran sodný vod.	zř.	+	+	°
síran sodný vod.	nas.	+	+	+
síran zinečnatý vod.	nas.	+	+	+
síran zinečnatý vod.	zř.	+	+	°
směs kyselin (dusičná/sírová/voda)	50/50/0	°	-	
směs kyselin (dusičná/sírová/voda)	10/20/70	+	+	
směs kyselin (dusičná/sírová/voda)	10/87/3	°		
směs kyselin (dusičná/sírová/voda)	50/31/19	+		
směs kyselin (dusičná/sírová/voda)	48/49/3	+	°	
soda roztok	nas.	+	+	+
soda roztok	zř.	+	+	°
sodný bisulfid vod. s oxidem uhličitým	nas.	+	+	+
spřádací kyseliny s CS2	200 mg/l		°	
spřádací kyseliny s CS2	100 mg/l	+	+	
spřádací kyseliny s CS2	700 mg/l		-	
spřádací lázně viskózní		+	+	+
sůl jablek vod.	zř.	+	+	°
sůl jablek vod.	nas.	+	+	+
světlym bez benzenu		+		
škroby vod.	už.	+	+	+
tetrachlormetan tech.	100	°	-	
tetraethylolovo	100	+		

SLOUČENINA	Koncentrace [%]	Teplota [°C]		
		20	40	60
thionylchlorid	konc.	-		
toluen	100	-		
trichloretylén	100	-		
trietanolamin	100	-		
trimetylpropan vod.	obv.		°	
trimetylpropan vod.	do 10	+	+	°
uhličitán draselný vod	(viz potas)			
uhličitán sodný	(viz soda)			
vinné destiláty všeho druhu		+		
vinný destilát		+	+	
vinylacetát	100	-		
vino bílé a červené		+	+	+
voda mořská		+	+	°
voda obecné		+	+	°
voda sodová		+	°	°
voda destilovaná		+	+	
voda mýdlová	konc.	+	+	°
voda pitná		+	+	
voda pramenitá		+	+	
voda-kondenzát		+	+	
voda-odpadní (i velmi kyselá bez org.rozp.)		+	+	
voda-odpadní se stopami fenolů a butanolu				
vodík	100	+	+	+
vyšší masné alkoholy	100	+	+	+
xylol	100	-		
želatina vod.	kaž.	+	+	

### Vysvětlivky značení:

+	odolnost
+*	částečná odolnost
°	podmínečná odolnost
-*	malá odolnost
-	nestálost
bez označení	nezkoušeno
kaž.	jakákoli koncentrace
konc.	koncentrovaný roztok
níz.	nízká koncentrace
už.	užívaná koncentrace
obv.	obvyklá, obchodní koncentrace
zř.	zředěný roztok
vod.	vodný roztok
nas.	za studena nasycený roztok
tep.nas.	za tepla nasycený roztok
st.	stopy

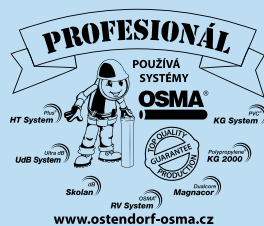

Ostendorf – OSMA s.r.o.  
 Komorovice 1, 396 01 Humpolec, Česká republika  
 Tel.: +420 565 777 111  
 e-mail: info@osma-cz.cz  
 http://www.ostendorf-osma.cz